

KPI, VOTRE PARTENAIRE DE LA CONCEPTION À LA RÉALISATION



LA PLANÈTE
PRÉFÈRE
LA PRÉFA



KPI //

Créateur de systèmes constructifs

KPI, CONSTRUIRE DURABLE ET PERFORMANT

UN GROUPE INDUSTRIEL RECONNU ET DES SOLUTIONS DE STRUCTURE INTELLIGENTE POUR TOUS TYPES DE BÂTIMENTS

-  **310 M€** de CA en 2019
-  **1 700** collaborateurs
-  **18** bureaux d'études
-  **100** brevets & **40** marques
-  **500 000 m²** de bâtiments industriels et tertiaires
-  **1** appartement /10 est construit avec nos produits
-  **50 000** maisons sont équipées de nos poutrelles chaque année







L'UNIVERS KPI EN QUELQUES MOTS-CLÉS...

SYSTÈMES PRÉFABRIQUÉS
BÉTON PRÉCONTRAIT **GROUPE INDUSTRIEL**
POLYPROPYLÈNE **POLYSTYRÈNE**

4 piliers RSE

(Responsabilité Sociétale des Entreprises) :

-  Contribuer à la réduction de l'impact carbone de la construction des bâtiments
-  Placer les collaborateurs au cœur de nos priorités
-  Produire avec un impact carbone limité, de la conception à la pose
-  Consolider durablement les relations avec notre écosystème

NOUS VOUS ACCOMPAGNONS

sur les marchés de **l'habitat individuel pur et groupé**, de **l'habitat collectif** et des **bâtiments non-résidentiels**

TOUJOURS UNE LONGUEUR D'AVANCE AVEC **DES INNOVATIONS QUI ONT MARQUÉ LE MARCHÉ**

1999/2004

PLANCHER LÉGER

KPI ose proposer sur le marché, une alternative **révolutionnaire** à l'entrevous béton

- // entrevous légers
- // rupteurs thermiques pour plancher léger



2013

LE PLANCHER INTELLIGENT

KPI intègre plus de fonctionnalités dans ses planchers, comme le chauffage avec le Plancher Milliwatt Chauffant



2020

THERMOPRÉDALLE® KPI

KPI fait évoluer sa ThermoPredalle® prête à poser avec ses rupteurs intégrés

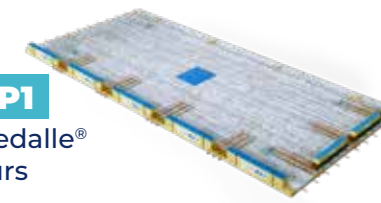

2021

PLANCHER MILLIWATT CHAUFFANT / RAFRAÎCHISSANT

La nouvelle génération du confort toutes saisons est disponible



ENTREVOUS EMR

Entrevous en Matériau Recyclé pour Vide Sanitaire : **le choix Eco-technologique !**



2022

PLANCHER GRANDE PORTÉE SANS ÉTAIS GP

Jusqu'à 7.50 m sans étais

GAMME IMPAKT

Produits éco-conçus :

- // Prédalle **IMPAKT IC 16**
- // Prémur **IMPAKT IC 27** (courant 2023)

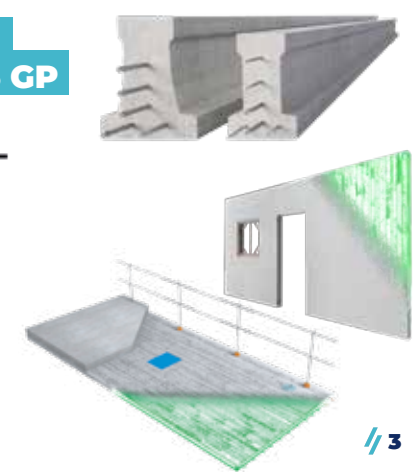

BÉNÉFICIEZ DE NOTRE ACCOMPAGNEMENT DÉDIÉ À LA CONCEPTION



- // **Une force de prescription** pour vous apporter notre expertise dès le démarrage de votre projet.
- // **Plus de 100 personnes en Bureaux d'Etudes** en soutien à toutes les étapes : de la conception à l'exécution.
- // Nous vous apportons notre expertise sur tous **les domaines nécessaires à l'élaboration de vos projets :**



les seuils et balcons en ThermoPrédalle®

le traitement des joints de prédalles / ThermoPrédalle®

l'étanchéité en toit terrasse sur nos systèmes Terrawatt et ThermoPrédalle®

Etc...

Fiches FDES
Komparateur carbone



DE L'AVANT-PROJET AU CHANTIER KPI EST TOUJOURS À VOS CÔTÉS !

AVANT-PROJET

- // Identifier les solutions **adaptées à vos besoins**
- // Intégrer les **contraintes réglementaires**
- // **Optimiser** la surface habitable
- // Ajuster le **prix de revient**
- // Garantir la **liberté architecturale**

EXECUTION

- // **Etude rapide et budget maîtrisé** avec l'appui de l'expertise KPI (Dimensionnement et réglementation)
- // Optimisation des épaisseurs de plancher, des sections de poutre ainsi que du kilottage d'aciers

CHANTIER

- // Gains de productivité et de sécurité, chantier propre, faibles nuisances, **impacts environnementaux réduits**

KALCUL

L'outil indispensable pour les ingénieurs structure, thermiciens et économistes

“ UNIQUE ET 100% KPI, NOTRE PLATEFORME KALCUL POUR VOS ÉTUDES EN PRODUITS PRÉFA ”



STRUCTURE

- Calculez et chiffrez les sections de POUTRES
- Calculez les épaisseurs et portées limites en DALLES ALVEOLEES et en PRÉDALLES

THERMIQUE

- Consultez et téléchargez les performances thermiques des systèmes constructifs KPI

ENVIRONNEMENT

- Calculez les performances environnementales de nos systèmes
- Téléchargez les fiches FDES des produits préfa

• NOUVEAU

Le Komparateur

ÉCONOMISTE

- Chiffrez en € les systèmes constructifs préfabriqués fournis/posés
- Téléchargez les descriptifs CCTP

DOCS TECHNIQUES

- Téléchargez nos fiches produits
- Téléchargez nos Avis techniques
- Téléchargez nos certificats

Créez dès maintenant votre compte sur www.kalcul.kpi.fr
CONTACTEZ NOUS

LA PLANÈTE ET VOS CHANTIERS PRÉFÈRENT LA PRÉFA

// LE BÉTON PRÉCONTRAIT

⊖ DE BÉTON ⊖ D'ACIER ⊖ DE CARBONE

DES ATOUTS RECONNUS QUI RÉPONDENT AUX ENJEUX DE LA RÉGLEMENTATION ENVIRONNEMENTALE

// LE BÉTON

- Résistant et durable
- Matériau de **circuit court** par excellence qui privilégie une **industrie de proximité**
- Permet de construire des **bâtiments confortables** (inertie thermique), **sains et économiques**

// LA TECHNIQUE DE PRÉCONTRAINTE

- **Réduction des sections** (moins de béton et moins d'acier)
- **Optimise le transport** nécessaire à l'acheminement de produits moins volumineux sur chantier

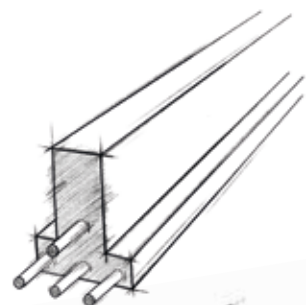

POUTRELLES EN BÉTON PRÉCONTRAIT

- **40 %** d'émission de CO₂ par rapport à une solution en béton armé traditionnel

PRÉDALLES EN BÉTON PRÉCONTRAIT

- **25 %** d'émission de CO₂ par rapport à une solution en béton armé traditionnel

POUTRES EN BÉTON PRÉCONTRAIT

- **40 %*** d'émission de CO₂ par rapport à une solution avec du béton armé coulé sur place

* Exemple pour une réduction de section de 45 x 27 cm vers 30 x 22 cm et adaptation du ferrailage

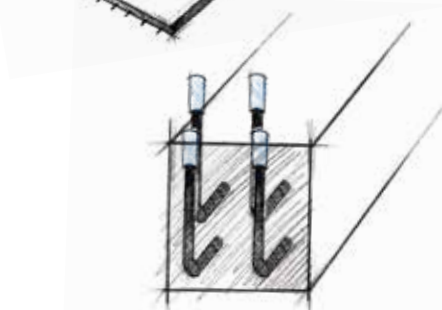

// **LA PRÉFA S'ADAPTE À VOS BESOINS SPÉCIFIQUES ET FACILITE VOS CHANTIERS**



- **Rapidité d'exécution**
- Des solutions pour des grandes portées voire des **portées exceptionnelles**
- Simplification de votre dispositif d'étaie
- Une réponse pour des projets ultra-urbains de **construction contre de l'existant**
- Flexibilité et **gain de place** pour stocker sur chantier ou manipuler des éléments de coffrage
- **Nuisances réduites** sur l'environnement du chantier (moins de poussière, moins de bruit, moins de perturbation du trafic, etc.)

PRÉFA KPI, PARTICULIÈREMENT ADAPTÉE POUR DES CAS SPÉCIFIQUES
Cages d'escaliers et/ ou d'ascenseurs, côtes bloquées, salles de bain préfa, etc.

// LES SYSTÈMES KPI

- Conçus pour une performance globale
- Intègrent la bonne quantité de matériaux au bon endroit
- Suppriment des étapes de construction
- Cadences chantier conservées



PLANCHER MILLIWATT CHAUFFANT / RAFRAÎCHISSANT

41,4 kg éq CO₂ / m²

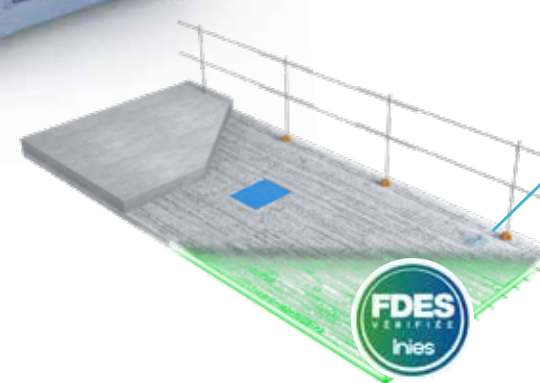

PLANCHER PRÉDALLE GAMME IMPAKT IC16 ASSOCIÉE À DALLE EN BÉTON CEM III

37,9 kg éq CO₂ / m²
- **30 %** d'émission de CO₂ par rapport à une solution avec une dalle pleine de 20 cm à base de ciment CEM II

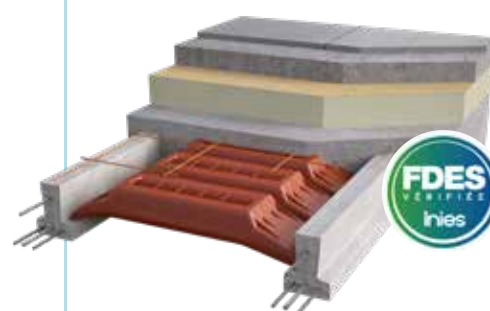

PLANCHER EMR GAMME IMPAKT POUR VIDE SANITAIRE

23,1 kg éq CO₂ / m²
- **32 %** d'émission de CO₂ par rapport à une solution en Terre plein traditionnel

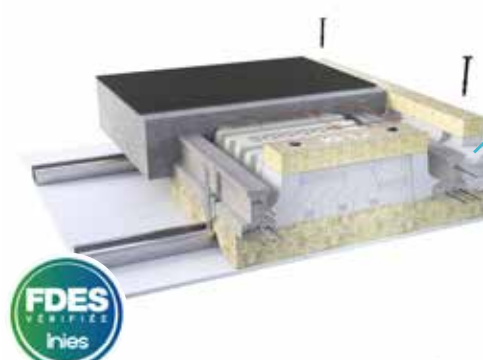

PLANCHER SILENCE

30,3 kg éq CO₂ / m²
- **20 %** d'émission de CO₂ par rapport à une solution avec une dalle pleine de 20 cm



SOLUTION PRÉMUR GAMME IMPAKT IC27

(remplissage de béton base CEM III)
39 kg éq CO₂ / m²



SPÉCIALISTE DE LA PRÉFABRICATION

planchers et structures responsables et durables pour vos bâtiments

Les équipes KPI sont engagées chaque jour à construire un cadre de vie durable et performant. Spécialiste français de la préfabrication pour tous les types de bâtiments, KPI est le référent dans les solutions de planchers et structures avec la fabrication de poutrelles, entrevous, rupteurs de ponts thermiques, prédalles, poutres, dalles alvéolées et prémurs.

Avec **1700 collaborateurs** sur **39 sites** en France, dont **18 usines**,
KPI est un acteur majeur de l'économie locale,
depuis plus de **60 ans**.

kpi.fr

